

Garnyže a kolejničky

Elektrická garnyž Dora Pow 401

adrems

Stínící technika a dekorace oken.

Výhody elektrických garnyží Dora:

Hliníkové kolejničky s elektropohonem jsou velmi praktické v prostorách s velkým podílem prosklených ploch.

Využití elektropohonu dnes patří ke standardu luxusního interiéru.

Pravidelné ruční posouvání velkého množství materiálu je pro uživatele nepohodlné a s ohledem na výšku místnosti či dispoziční řešení mnohdy i nemožné.



Garnyže a kolejničky

Elektrická garnyž Dora Pow 401

adrems

Stínící technika a dekorace oken.



Pow 401

Hliníková kolejnička s elektropohonem je vhodná pro těžké závěsy. V základní nabídce je barva bílá nebo šedá.

Za příplatek lze tónovat do odstínů RAL. Garnyž lze ovládat přes vypínač, dálkovým ovladačem nebo přes řídicí pult.

Ohýbat lze jen v horizontálním směru. Profily tvarujeme přímo v místě realizace.

Montážním firmám můžeme ohýbačku profilu zapůjčit po absolvování vstupního proškolení. Ohyb je poměrně náročný.

Základní délka elektrické garnyže je 6m.





4.1.2

Power_401-402



POWER 401 è un prodotto a basso consumo. Il suo motore digitale garantisce un risparmio energetico del 70% rispetto ai sistemi 230 Vac.

POWER 401 is an energy saving device. The motor is able to save up to 70% of energy comparing to the 230 Vac systems.

POWER 401 es un producto de bajo consumo. Su motor digital garantiza un ahorro energético del 70% respecto a los sistemas 230 Vca.

POWER 401 é um produto de baixo consumo. O seu motor digital garante uma poupança de energia de 70% , no sistema 230 Vca.

POWER 401 est un produit à faible consommation. Le moteur garantit une consommation d'énergie jusqu'à 70% inférieure à celle d'un moteur 230 Vca.

Das System **POWER 401** wurde für einen geringeren Energieverbrauch entworfen. Sein digitaler Kontrollmotor garantiert einen 70% geringeren Energieverbrauch gegenüber einem 230 VAC Motor.

Het systeem **POWER 401** is ontworpen voor beperkt energieverbruik. De motor is zo ontworpen dat hij 70% energie bespaart in vergelijking met de 230 Vac systemen.

POWER 401 - это система с низким потреблением электроэнергии. В сравнении с системами на 230 Vac, её цифровой мотор гарантирует экономию энергии до 70%.

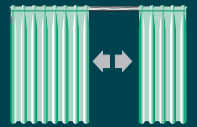
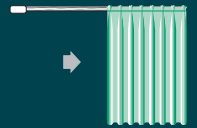
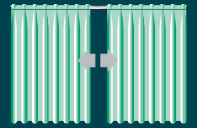

M2net®

0°

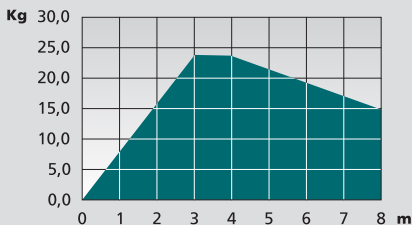
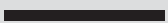

90°

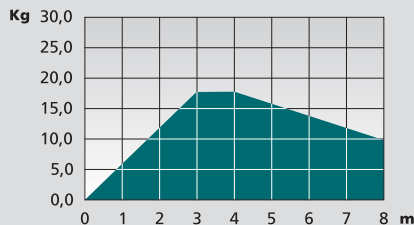

90°+90°

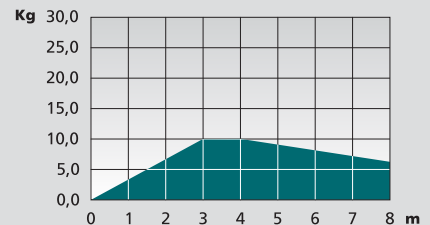

1:1

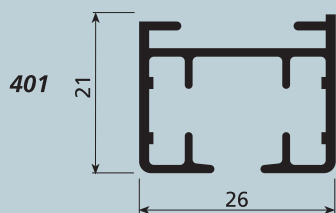

402

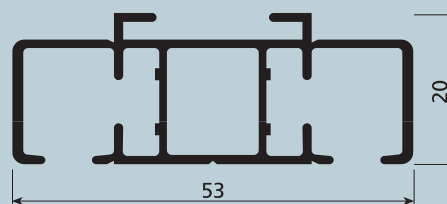

USE

UTILIZZO - USE - USO
USO - UTILISATION - ANWENDUNG
GEBRUIK - ИСПОЛЬЗОВАНИЕ

SISTEMA PER TENDE ARRICCIAE CON AZIONAMENTO A MOTORE AD USO PRINCIPALMENTE DOMESTICO

L'attuatore è costituito da un motore a 24 Vdc con alimentatore *switching wide-range* 90-250 Vac / 24Vdc e dall'elettronica di gestione che sovrintende al funzionamento del sistema. La velocità di scorrimento della tenda è di 16 cm/s. Indicato per tendaggi L max 600 cm e di peso non superiore a 8 kg. Il profilo a due canali è indicato per tendaggi ad ampio sormonto. L'apertura della tenda può essere centrale, laterale o asimmetrica. Il sistema è indicato per installazioni a soffitto ed a parete. Il sistema Power 401 permette la realizzazione di profili curvi a 90° o centinati ad ampio raggio. Lo scorrimento è garantito da scivoli autolubrificanti in polietilene o da scorrevoli a rullo per i tendaggi al limite della portata.

MOTORISED DRAPED CURTAIN SYSTEM MAINLY FOR DOMESTIC USE

The actuator consists of a 24 Vdc motor with *wide-range switching* power supply 90-250 Vac / 24Vdc and electronics that supervise system operation. The sliding speed of the curtain is 16 cm/sec. For use with curtains 600 cm W max. and weighing not more than 8 kg. The two-channel track is recommended for curtains with an ample overlap. The curtain opening can be central, lateral or asymmetric. The system is suitable for ceiling and wall installations. System Power 401 allows 90° curved tracks or ones with wide radius centring to be installed. Sliding is guaranteed by self-lubricating polyethylene slides or by roller gliders for curtains at the load limit.

SISTEMA DE CORTINAS FRUNCIDAS ACCIONADAS MEDIANTE MOTOR, PARA USO PRINCIPALMENTE DOMÉSTICO

El accionador se compone de un motor de 24 Vcc con alimentador *switching wide-range* 90-250 Vca / 24 Vcc y por la electrónica de gestión que controla el funcionamiento del sistema. La velocidad de deslizamiento de la cortina es de 16 cm/s. Adecuado para cortinas de anchura máx. 600 cm y de peso hasta 8 kg. El perfil de dos canales es adecuado para cortinas que requieren amplia sobreposición. La apertura de la cortina puede ser central, lateral o asimétrica. Este sistema es adecuado para montajes en techo o en pared. El sistema Power 401 permite realizar perfiles curvos en 90° o curvas de amplio ángulo. El deslizamiento se efectúa mediante correderas deslizantes autolubricadas de polietileno o correderas con ruedecitas para las cortinas más pesadas.

SISTEMA PARA CORTINAS FRANZIDAS COM ACCIONAMENTO A MOTOR PRINCIPALMENTE PARA USO DOMÉSTICO

El accionador está constituido por un motor de 24 Vcc con alimentador *switching wide-range* 90-250 Vca / 24 Vcc y por la electrónica de gestión que controla el funcionamiento del sistema. La velocidad de deslizamiento de la cortina es de 16 cm/s. Indicado para cortinas com largura máxima de 600 cm e peso não superior a 8 kg. O perfil com duas calhas é indicado para cortinas com ampla sobreposição. A abertura da cortina pode ser central, lateral ou assimétrica. Este sistema é indicado para instalações no tecto e na parede. O sistema Power 401 permite fazer instalações de perfis com curvas de 90° ou curvaturas de raio amplo. O deslizamento é garantido por deslizadores de polietileno autolubrificantes ou por corredeiras de rolo para cortinas no limite máximo de peso.

SYSTÈME POUR RIDEAUX DRAPÉS ACTIONNÉ PAR MOTEUR, À USAGE ESSENTIELLEMENT RÉSIDENTIEL

L'actionneur est formé d'un moteur 24 Vcc avec alimentateur *switching wide-range* 90-250 Vca / 24 Vcc et de l'électronique de gestion du système. La vitesse de déplacement du rideau est de 16 cm seconde. Indiqué pour rideaux de L Max 600 cm et d'un poids maximum de 8 kg. Le profilé à deux gorges est indiqué pour les rideaux à chevauchement important. Ouverture du rideau centrale, latérale ou asymétrique. Ce système est conçu pour installation au plafond et murale. Le système Power 401 permet la réalisation de profilés cintrés à 90° ou grand rayon. Le coulisement est assuré par glisseurs autolubrifiants en polyéthylène ou par rouleurs pour les rideaux atteignant le poids maximum.

MOTORISIERTES VORHANGSYSTEM, VORRANGIG GEEIGNET FÜR WOHNBEREICHE

Der Aktuator besteht aus einem 24V Gleichstrommotor mit Wide-Range Schaltnetzteil 90-250 VAC / 24 VDC und aus einer Steuerelektronik für den Systembetrieb. Die Gleitgeschwindigkeit der Vorhangbahn beträgt 16 cm/s. Geeignet für Vorhänge von max. 600 cm Breite und einem Gewicht bis zu 8 kg. Die zweiläufige Leiste eignet sich für Vorhänge mit großem Überlappungsmaß. Die Vorhangöffnung kann zentral, seitlich oder asymmetrisch sein. Decken- und Wandmontage. Kurvenfähig für 90°-Kurven und Weitwinkelkurven. Selbstgleitende Läuferhaken aus Polyethylen oder Rollhaken in Acetal für Vorhänge im Gewichtsbereich.

SYSTEEM VOOR PLOOIGORDIJNEN MET BEDIENING D.M.V. MOTOR, HOOFDZAKELIJK VOOR HUISELIJK GEBRUIK

De aandrijver bestaat uit een 24Vdc motor met *switching wide-range* 90-250 Vac / 24Vdc voedingsinrichting en regelelektronica die de werking van het systeem regelt. De loopsnelheid van het gordijn is 16 cm/s. Geschikt voor gordijnen L 600 cm max. en gewicht van niet meer dan 8 kg. Het profiel met twee goten is geschikt voor gordijnen met grote overlapping. Het openen van het gordijn kan centraal, zijdelings of asymmetrisch zijn. Het systeem is geschikt voor installatie op het plafond en op de wand. Het systeem Power 401 maakt uitvoering van boogprofielen van 90° of met een grote straal mogelijk. Het verschuiven wordt verzekerd door zelfsmurende glijders van polyethyleen of door looprolletjes van acetal voor gordijnen met een gewicht op de grens van het draagvermogen.

СИСТЕМА ДЛЯ ДРАПИРОВАННЫХ ШТОР С ПРИВОДОМ ОТ ДВИГАТЕЛЯ, ПРЕИМУЩЕСТВЕННО ДЛЯ БЫТОВОГО ИСПОЛЬЗОВАНИЯ

Исполнительный блок состоит из мотора постоянного тока 24В с источником питания с широкодиапазонным переключением переменного 90-250 Vac / постоянного 24 Vdc тока и управляющей электроники, которая контролирует функционирование системы. Скорость сборки шторы - 16 см/с. Рекомендуется для штор Д. 600 см макс. и весом не более 8 кг. Профиль с двумя желобами рекомендуется для штор с большим наложением. Открытие шторы может быть центральным, боковым и несимметричным. Эта система рекомендуется для потолочных и настенных установок. Система Power 401 позволяет выполнять повороты на 90° или с большим радиусом. Движение осуществляется посредством самосмазывающихся полозков из полиэтилена или роликовых бегунков для штор, вес которых приближается к максимальному.



Power_401/1-402/1



CARATTERISTICHE TECNICHE - SPECIFICATIONS CARACTERÍSTICAS - CARACTERÍSTICAS - CARACTÉRISTIQUES EIGENSCHAFTEN - KARAKTERISTIKEN - ХАРАКТЕРИСТИКИ

- Profilo in lega d'alluminio 6060 T6 UNI 8278
- Power **401/1**: Larghezza 26 mm; Altezza 21 mm
- Power **402/1**: Larghezza 53 mm; Altezza 20 mm
- Canale di scorrimento 6 mm - Velocità di scorrimento: 16 cm/s
- Motore a 24 Vdc con alimentatore switching 90-250 Vac / 24 Vdc - 16 W
- Raggio di curvatura minima (solo binario 1 canale):
curve a 90°: 30 cm - curve ad ampio raggio: 50 cm
- Finitura superficiale:
401/1: verniciatura poliestere bianco RAL 9016; nero RAL 9005;
anodizzato argento
402/1: verniciatura poliestere bianco RAL 9016
- Carrucole in termoplastico antiurto - Accessori in acetale autolubrificante
- 6060 T6 UNI 8278 aluminium alloy track
- Power **401/1**: Width 26 mm; Height 21 mm
- Power **402/1**: Width 53 mm; Height 20 mm
- Sliding channel: 6 mm - Sliding speed: 16 cm/sec
- 24 Vdc motor with switching power supply 90-250 Vac / 24 Vdc - 16 W
- Minimum radius of curvature (1-channel track only):
90° curves: 30 cm - wide radius curves: 50 cm
- Surface finish:
401/1: RAL 9016 white and RAL 9005 black polyester paint - silver anodised
402/1: RAL 9016 white polyester paint
- Shockproof thermoplastic pulleys - Self-lubricating acetylic accessories
- Perfil en aleación de aluminio 6060 T6 UNI 8278
- Power **401/1**: Anchura 26 mm - Altura 21 mm
- Power **402/1**: Anchura 53 mm - Altura 20 mm
- Canal de deslizamiento 6 mm - Velocidad de deslizamiento: 16 cm/s
- Motor de 24 Vcc con alimentador switching 90-250 Vca / 24 Vcc - 16 W
- Radio de curvatura mínima (sólo perfil 1 canal):
curvas en 90°: 30 cm - curvas de amplio ángulo: 50 cm
- Acabados de la superficie:
401/1: pintura poliéster blanca RAL 9016; negra RAL 9005 - anodizado plata
402/1: pintura poliéster blanca RAL 9016
- Poleas en termoplástico endurecido - Accesorios de acetálico autolubrificante
- Perfil de liga de aluminio 6060 T6 UNI 8278
- Power **401/1**: Largura 26 mm; Altura 21 mm
- Power **402/1**: Largura 53 mm; Altura 20 mm
- Calha de deslizamento 6 mm - Velocidade de deslizamento: 16 cm/s
- Motor de 24 Vcc com alim. de comutação 90-250 Vca / 24 Vcc - 16 W
- Raio de curvatura mínimo (só em carril de 1 calha):
curvas de 90°: 30 cm - curvas de raio amplo: 50 cm
- Acabamento superficial:
401/1: tinta de poliéster branca RAL 9016; poliéster preta RAL 9005;
anodizado prateado - **402/1**: tinta de poliéster branca RAL 9016
- Polias de material termoplástico anti-choque
- Acessórios resina acetálica autolubrificante
- Profil en alliage d'aluminium 6060 T6 UNI 8278
- Power **401/1**: Largeur 26 mm; Hauteur 21 mm
- Power **402/1**: Largeur 53 mm; Hauteur 20 mm
- Rail de coulissement 6 mm - Vitesse de déplacement: 16 cm/s
- Moteur 24 Vcc avec alim. switching 90-250 Vca / 24 Vcc - 16 W
- Rayon minimum (uniquement 1 rail):
courbes à 90°: 30 cm - courbes à grand rayon: 50 cm
- Finition superficielle:
401/1: peinture polyester blanc RAL 9016; noir RAL 9005 - anodisé argent
402/1: peinture polyester blanc RAL 9016.
- Poulies en matériau thermoplastique antichoc - Accessoires en résine
d'acétal autolubrifiante
- Profil aus Alu-Legierung 6060 T6 UNI 8278
- Power **401/1**: Breite 26 mm; Höhe 21 mm
- Power **402/1**: Breite 53 mm; Höhe 20 mm
- Laufkanal 6 mm - Gleitgeschwindigkeit: 16 cm/s
- 24V-Gleichstrommotor mit Schaltnetzteil 90-250 VAC / 24 VDC - 16 W
- Kleinster Biegeradius (nur 1-Kanal-Schiene):
90°-Kurven: 30 cm - Kurven mit großem Radius: 50 cm
- Oberflächen-Finish:
401/1: Polyesterlackierung Weiß RAL 9016; Schwarz RAL 9005;
Alu eloxiert - **402/1**: Polyesterlackierung Weiß RAL 9016
- Umlenkungen aus stoßfestem Thermoplast mit selbstschmierenden
Bronzebuchsen - Zubehör aus selbstschmierendem Acetal



CARATTERISTICHE TECNICHE - SPECIFICATIONS CARACTERÍSTICAS - CARACTERÍSTICAS - CARACTÉRISTIQUES EIGENSCHAFTEN - KARAKTERISTIKEN - ХАРАКТЕРИСТИКИ

- 6060 T6 UNI 8278 aluminium profiel
- Power **401/1**: breed 26 mm - hoog 21 mm
Power **402/1**: breed 53 mm - hoog 20 mm
- Breedte glijkanaal: 6 mm - Loopsnelheid: 16 cm/s
- 24 Vdc motor met switching voedingsinrichting 90-250 Vac / 24Vdc - 16 W
- Minimum buigstraal voor bochten (enkel 401/1) van 90°: 30 cm; voor bochten met grote straal: 50 cm
- Oppervlaktebehandeling: RAL 9016 wit en RAL 9005 zwart polyesterlak, zilver geanodiseerd (**402/1** enkel RAL 9016 wit)
- Zelfsmerende acetyl onderdelen
- Профиль из алюминиевого сплава 6060 T6 UNI 8278
- Power **401/1**: Ширина 26 мм; Высота 21 мм
- Power **402/1**: Ширина 53 мм; Высота 20 мм
- Желоб 6 мм - Скорость перемещения: 16 см/с
- Мотор постоянного тока 24 Vdc с источником питания с широкодиапазонным переключателем переменного 90-250 Vac / постоянного 24В тока - 16 Вт
- Минимальный радиус поворота (только с одноканальным профилем): поворот на 90°: 30 см – поворот на больший угол: 50 см
- Отделка поверхности - **401/1**: полиэфирная окраска в белый цвет RAL 9016; черный цвет RAL 9005; анодирование серебро
402/1: полиэфирная окраска в белый цвет RAL 9016
- Шкивы из противоударного термопласта с шарикоподшипниками
- Принадлежности из самосмазывающейся ацеталовой пластмассы

FINECORSA ELETTRONICO AUTOMATICO

AUTOMATIC ELECTRONIC END STOP

FIN DE CARRERA ELECTRÓNICO
AUTOMÁTICO

CONTROLE ELETRÓNICO
AUTOMÁTICO

ARRÊT ÉLECTRONIQUE AUTOMATIQUE

AUTOMATISCHE ELEKTRONISCHE
KONTROLLE

ELEKTRONISCHE CONTROLE
AUTOMATISCH

АВТОМАТИЧЕСКОЕ ЭЛЕКТРОННОЕ
УПРАВЛЕНИЕ

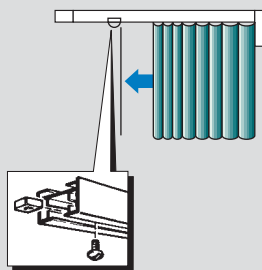
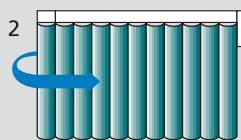
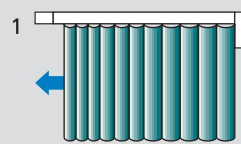

Un sofisticato fine corsa elettronico regola automaticamente l'apertura e la chiusura della tenda, proteggendo il sistema da sovraccarichi o arresti accidentali. Inserendo un arresto (art. 4211) si determina a piacere il punto d'arresto della tenda.

A sophisticated electronic end-stop device controls automatically the opening and the closing of the curtains. The system is protected from overloads or accidental stops. With the stop art. 4211 it is possible to pre-set the stopping point of the curtain.

Un sofisticado sistema de fin de carrera electrónico regula automáticamente la apertura o la recogida de la cortina. El sistema asume también la función de proteger el motor en caso de eventuales sobrecargas o paradas accidentales. Mediante la inserción del tope ref. 4211 es posible determinar a voluntad el punto de parada.

Um sofisticado limite de curso electrónico regula a abertura e fecho da cortina automaticamente, protegendo o sistema contra sobrecargas ou paragens accidentais. Inserindo um batente (art. 4211) é possível predefinir o ponto de paragem da cortina.

Un arrêt électronique sophistiqué contrôle automatiquement l'ouverture et la fermeture des rideaux. Le système est protégé contre surcharge et arrêts accidentels. Avec la vis d'arrêt 4211 il est possible de déterminer le point d'arrêt.

Eine ausgeklügelte, elektronische Arretierung reguliert automatisch die Öffnung und Schließung des Vorhangs, indem es ausserdem das System vor Überlastung und/oder zufälligem Anhalten absichert. Wenn man einen Stopper (art. 4211) einführt, kann der Arretierungspunkt des Vorhangs je nach Wunsch bestimmt werden.

Een gesofistikeerde elektronische eindstop controleert automatisch het openen en sluiten van de gordijnen. Het systeem is beschermd tegen overbelasting en onvoorziene stops. Met eindschroef 4211 is het mogelijk om de eindekoers te bepalen.

высокотехнологичные электронные концевые выключатели автоматически регулируют открытие и закрытие штор, защищая, тем самым, систему от перенапряжения либо значительных остановок. Установив, при необходимости, стопорное устройство (art. 4211) есть возможность по собственному желанию и потребности выбрать место остановки шторы.



**CURVE - BENDING - CURVAS - CURVAS
COURBAGE - BOGEN - BUIGEN - ИЗГИБ**



art. 9848
(Sec. C)



art. 9810
(Sec. C)



art. 9948
(Sec. C)

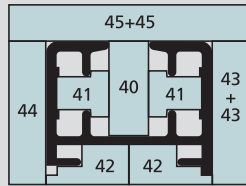

art. 9849
(Sec. C)

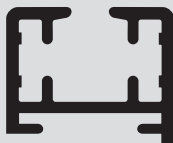
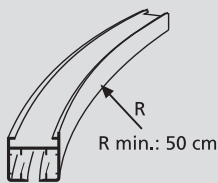

**UTILIZO IN PARALLELO - USE WITH OVERLAPPING - UTILIZACIÓN EN PARALELO
UTILIZAÇÃO EM PARALELO - UTILISATION EN PARALLELE - PARALLELE
ANWENDUNG - GEBRUIK IN PARALLEL - ПАРАЛЛЕЛЬНОЕ ИСПОЛЬЗОВАНИЕ**

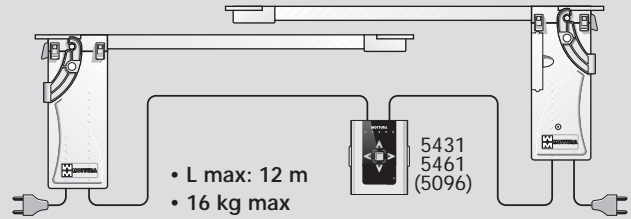

- In presenza di sipari si consiglia l'utilizzo di 2 sistemi Power 401/1 in parallelo azionati da un solo pulsante (5461/5096)
- For theater curtains, we recommend the use of 2 Power 401/1 systems in parallel, driven by a single button (5461/5096)
- En el caso de telones se aconseja utilizar dos sistemas Power 401/1 en paralelo, accionados mediante un único botón (5461/5096)
- Em caso de cortinas de palco, recomendamos a utilização de 2 sistemas Power 401/1, em paralelo, accionados por um botão único (5461/5096)
- Pour l'installation de rideaux de scène, il est conseillé d'utiliser 2 systèmes Power 401/1 en parallèle, actionnés par un seul bouton (5461/5096)
- Für Bühnenvorhänge wird die Verwendung von zwei parallel installierten Systemen Power 401/1 empfohlen, die über eine einzige Taste (5461/5096) betätigt werden
- Bij toneelgordijnen adviseert men het gebruik van 2 Power 401/1 systemen in parallel, bediend door middel van één enkele drukknop (5461/5096)
- Для организации занавесов рекомендуется использовать 2 системы Power 401/1, ставящихся параллельно и управляемых от пульта (5461/5096)

**COMANDI A DISTANZA - REMOTE CONTROLS - MANDOS A DISTANCIA - ENCOMENDA A DISTÂNCIA
COMMANDE À DISTANCE - FERNKONTROLLE - AFSTANDBEDIENING - ПУЛЬТ УПРАВЛЕНИЯ**

-1-

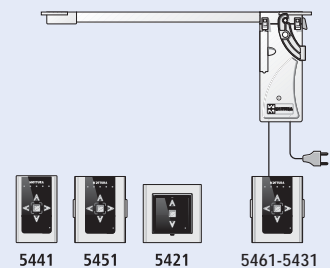

-2-

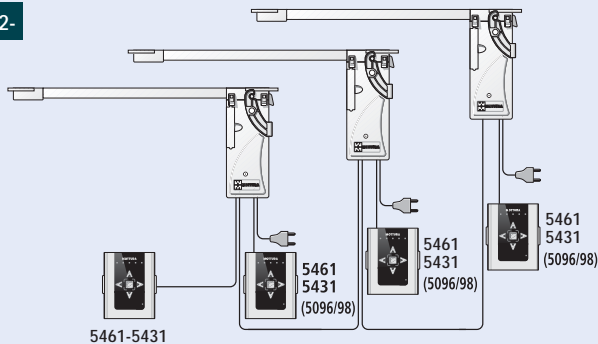

-3-

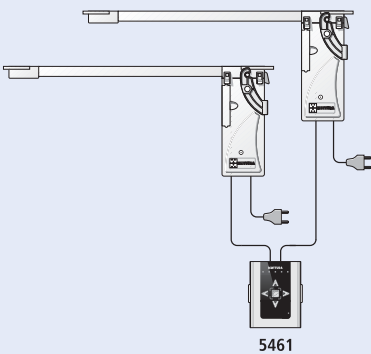

-4-

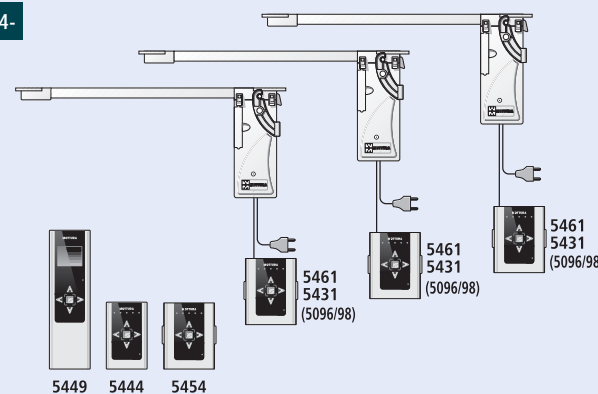

-5-

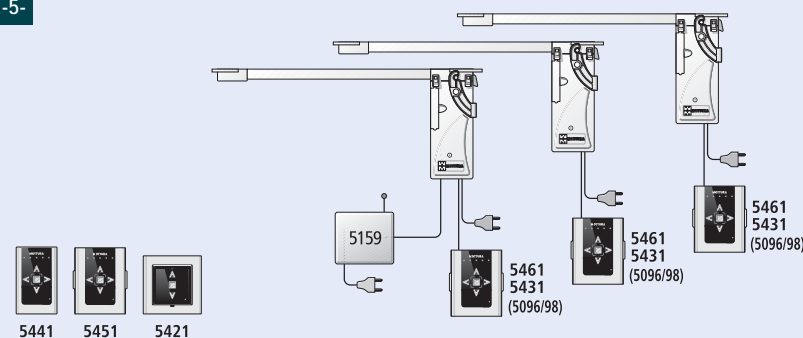

- 1 - comando singolo con telecomando e pulsante
1 - single control by remote control and switch
1 - mando individual mediante mando a distancia y pulsador
1 - comando individual com telecomando e botão
1 - commande simple par télécommande et interrupteur
1 - Einzelsteuerung mit Fernbedienung und Schalter
1 - enkele bediening met afstandbediening en schakelaar
1 - Индивидуальное управление от пульта и кнопки
- 2 - comando singolo e simultaneo con pulsanti
2 - single and simultaneous control by switch
2 - mando individual y simult. con pulsador
2 - comando simultâneo e individual com botão
2 - commande individuelle et groupée par interrupteur
2 - Einzel- und Gruppensteuerung mit Schalter
2 - gezamenlijke en individuele bediening met schakelaar
2 - Индивидуальное и одновременное управление от кнопки
- 3 - comando simultaneo di 2 motori con pulsante
3 - simultaneous control of two motors by switch
3 - mando simultaneo para 2 motores con pulsador
3 - comando simultâneo de 2 motores com botão
3 - commande groupée de 2 moteurs avec interrupteur
3 - Gruppensteuerung von 2 Mot. mit Schalter
3 - gezamenlijke bediening van 2 motoren met schakelaar
3 - Одновременное управление 2 системами (моторами) от кнопки
- 4 - comando singolo e simultaneo con telecomando e pulsante
4 - single and simultaneous control by remote control and switch
4 - mando individual y simultaneo mediante mando a distancia y pulsador
4 - comando individual e simultâneo com telecomando e botão
4 - commande individuelle et groupée avec télécommande et interrupteur
4 - Einzel und Gruppensteuerung mit Fernbedienung und Schalter
4 - gezamenlijke en individuele bediening met afstandbediening en schakelaar
4 - Индивидуальное и одновременное управление от пульта и кнопки
- 5 - comando simultaneo con telecomando e pulsante
5 - simultaneous control by remote control and switch
5 - mando simultaneo mediante mando a distancia y pulsador
5 - comando simultâneo com telecomando e botão
5 - commande groupée avec télécommande et interrupteur
5 - Gruppensteuerung mit Fernbedienung und Schalter
5 - gezamenlijke bediening met afstandbediening en schakelaar
5 - Одновременное управление от пульта и кнопки



4.1.6

Power_401/1-402/1

INSTALLAZIONE - INSTALLATION - INSTALACIÓN - INSTALAÇÃO
 INSTALLATION - INSTALLATION - INSTALLATIE - УСТАНОВКА

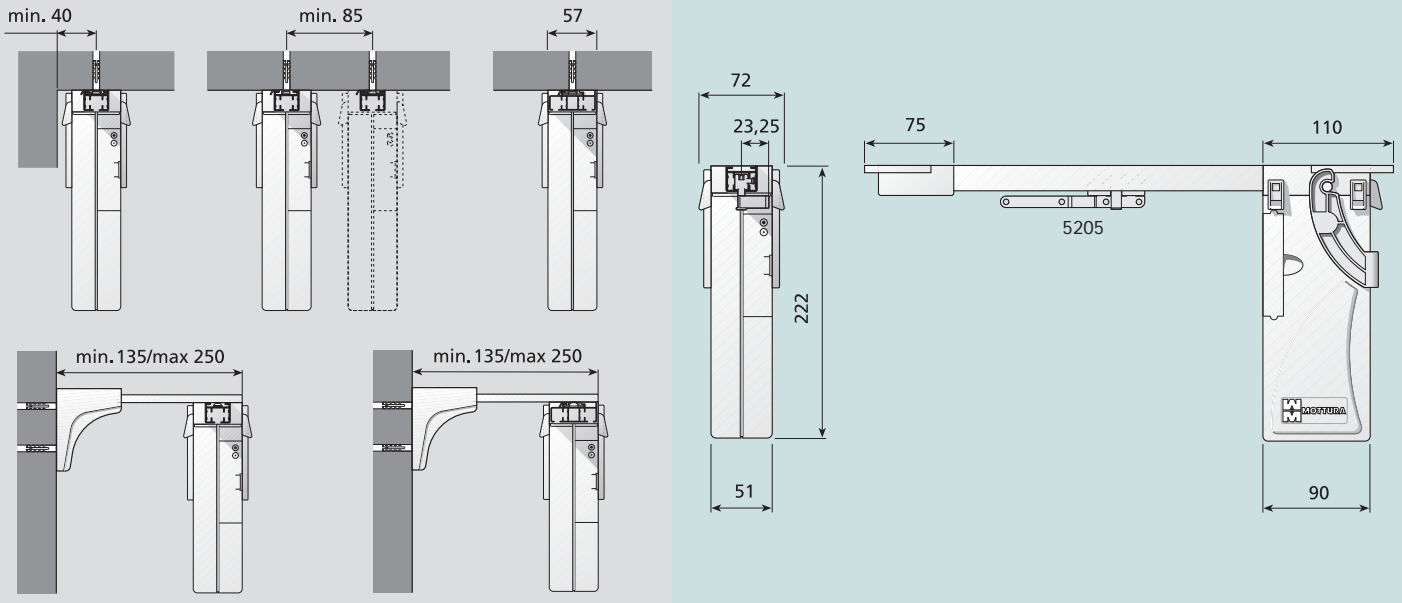

E.M.D. - EMERGENCY MAGNETIC DEVICE

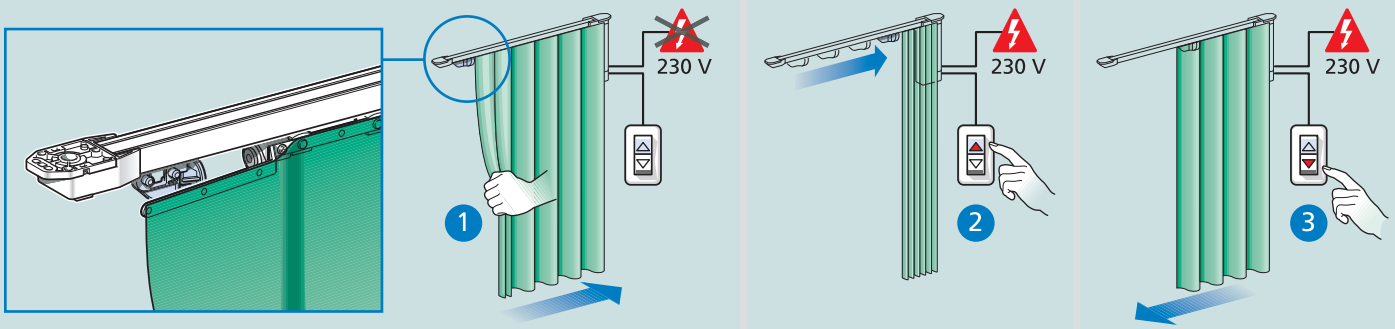

Emergency Magnetic Device è il dispositivo magnetico brevettato che permette l'apertura manuale delle tende in caso di emergenza, mancanza di corrente o più semplicemente in presenza di utenti privi di familiarità con i sistemi motorizzati. Emergency Magnetic Device è un dispositivo che può essere adottato sia con sistemi ad apertura centrale che laterale.

- » L max 600 cm
- » Apertura centrale: 6 kg max
- » Apertura laterale: 12 kg max

Emergency Magnetic Device é o dispositivo magnético patentado que permite abrir as cortinas manualmente em caso de emergência, falta de corrente ou, simplesmente, na presença de utilizadores que não tenham familiaridade com sistemas motorizados. Emergency Magnetic Device é um dispositivo que pode ser adoptado tanto em sistemas com abertura central, como em sistemas com abertura lateral.

- » Larg. máx 600 cm
- » Abertura central: peso máx 6 kg
- » Abertura lateral: peso máx 12 kg

Emergency Magnetic Device is het gepatenteerde magnetische apparaat dat zorgt voor het handmatig openen van gordijnen in noodsituaties, stroomuitval of eenvoudigweg wanneer men niet vertrouwd is met het gebruik van gemotoriseerde systemen. Emergency Magnetic Device is een apparaat dat toegepast kan worden bij zowel systemen die centraal openen als systemen die opzij openen.

- » L max 600 cm
- » centraal openen: 6 kg max
- » opzij openen: 12 kg max

Emergency Magnetic Device is the patented magnetic system that allows curtains to be operated by hand in the event of power failure, emergency or, simply, in presence of users that have no familiarity with motorized curtains systems. Emergency Magnetic Device can be used both with central or lateral opening systems.

- » L max 600 cm
- » Central opening: 6 kg max
- » Lateral opening: 12 kg max

Emergency Magnetic Device est un dispositif magnétique breveté qui permet l'ouverture manuelle des stores en cas d'urgence, de coupure de courant ou d'utilisation par des personnes peu habituées aux systèmes motorisés. Le dispositif Emergency Magnetic Device peut être utilisé avec des systèmes à ouverture centrale et latérale.

- » L max 600 cm
- » Ouverture centrale : 6 kg max
- » Ouverture latérale : 12 kg max

«Emergency Magnetic Device» запатентованное магнитное устройство, которое позволяет вручную раздвигать шторы в непредвиденных обстоятельствах (отключение электричества) либо попросту при перепадах напряжения. Устройство «Emergency Magnetic Device» может быть использовано в системах как с центральным, так и с боковым раздвижением.

- » L max 600 cm
- » Центральное раздвижение 6 кг
- » Боковое раздвижение 12 кг

Emergency Magnetic Device es un dispositivo patentado por Mottura que permite la apertura manual de una cortina motorizada en caso de fallo de corriente o simplemente en caso de ser utilizada por parte de personal que desconozca que se trata de un sistema motorizado. El sistema magnético de emergencia E.M.D se puede utilizar ya sea en cortinas de apertura central o lateral.

- » Anchura máx. 600 cm
- » Apertura central: máx. 6 kg
- » Apertura lateral: máx. 12 kg

Emergency Magnetic Device ist die patentierte magnetische Vorrichtung für das manuelle Aufziehen der Vorhänge im Fall von Notsituationen, Stromausfall oder von Benutzern, die nicht an den Umgang mit motorisierten Systemen gewöhnt sind. Emergency Magnetic Device ist sowohl für Systeme mit zweiseitiger als auch einseitiger Öffnung geeignet.

- » B max. 600 cm
- » Zweiseitige Öffnung: max. 6 kg
- » Einteilige Öffnung: max. 12 kg

Power_401/1-402/1



4.1.7

AZIONAMENTO WIRELESS - WIRELESS OPERATION - FUNCIÓN SIN HILOS - FUNÇÃO WIRELESS - FONCTION SANS FIL
 DRAHTLOSE FUNKTION - DRAADLOZE FUNCTIE - БЕСПРОВОДНОЕ УПРАВЛЕНИЕ

Power 401/1-402/1 è dotato di ricevitore radio R.F. 868/915 MHz integrato di serie. Per poterlo utilizzare con azionamento a distanza è sufficiente interfacciarlo con i trasmettitori: 5451-5454-5441-5444-5449-5421.

Power 401/1-402/1 is fit with an integrated R.F. 868/915 MHz receiver as standard equipment. To use the receiver with remote operation, interface it with transmitters: 5451-5454-5441-5444-5449-5421.

Power 401/1-402/1 está equipado de serie con receptor R.F. 868/915 MHz integrado. Para poder utilizarlo con accionamiento a distancia basta ponerlo en interfaz con los transmisores: 5451-5454-5441-5444-5449-5421.

Power 401/1-402/1 é provido de série com receptor rádio R.F. 868/915 MHz integrado. Para o poder utilizar com accionamento à distância, é suficiente interfaceá-lo com os transmissores: 5451-5454-5441-5444-5449-5421.

Power 401/1-402/1 est muni en série d'un récepteur radio R.F. 868/915 MHz intégré. Pour la commande à distance, il suffit de l'interfacer avec les émetteurs: 5451-5454-5441-5444-5449-5421.

Power 401/1-402/1 ist serienmäßig mit einem R.F. 868/915 MHz integrierten Funkempfangsgerät ausgestattet. Für die Verwendung mit Fernbedienung

genügt die Verbindung mit den folgenden Sendegeräten: 5451-5454-5441-5444-5449-5421.

Power 401/1-402/1 is voorzien van een standaard geïntegreerde R.F. 868/915 MHz radio-ontvanger. Om hem te kunnen gebruiken met afstandsbediening hoeft hij slechts gekoppeld te worden aan de zenders: 5451-5454-5441-5444-5449-5421.

Система Power 401/1-402/1 серийно оборудована встроенным радиочастотным приемником. Для дистанционного управления системой необходимо связать его с передатчиками: 5451-5454-5441-5444-5449-5421.

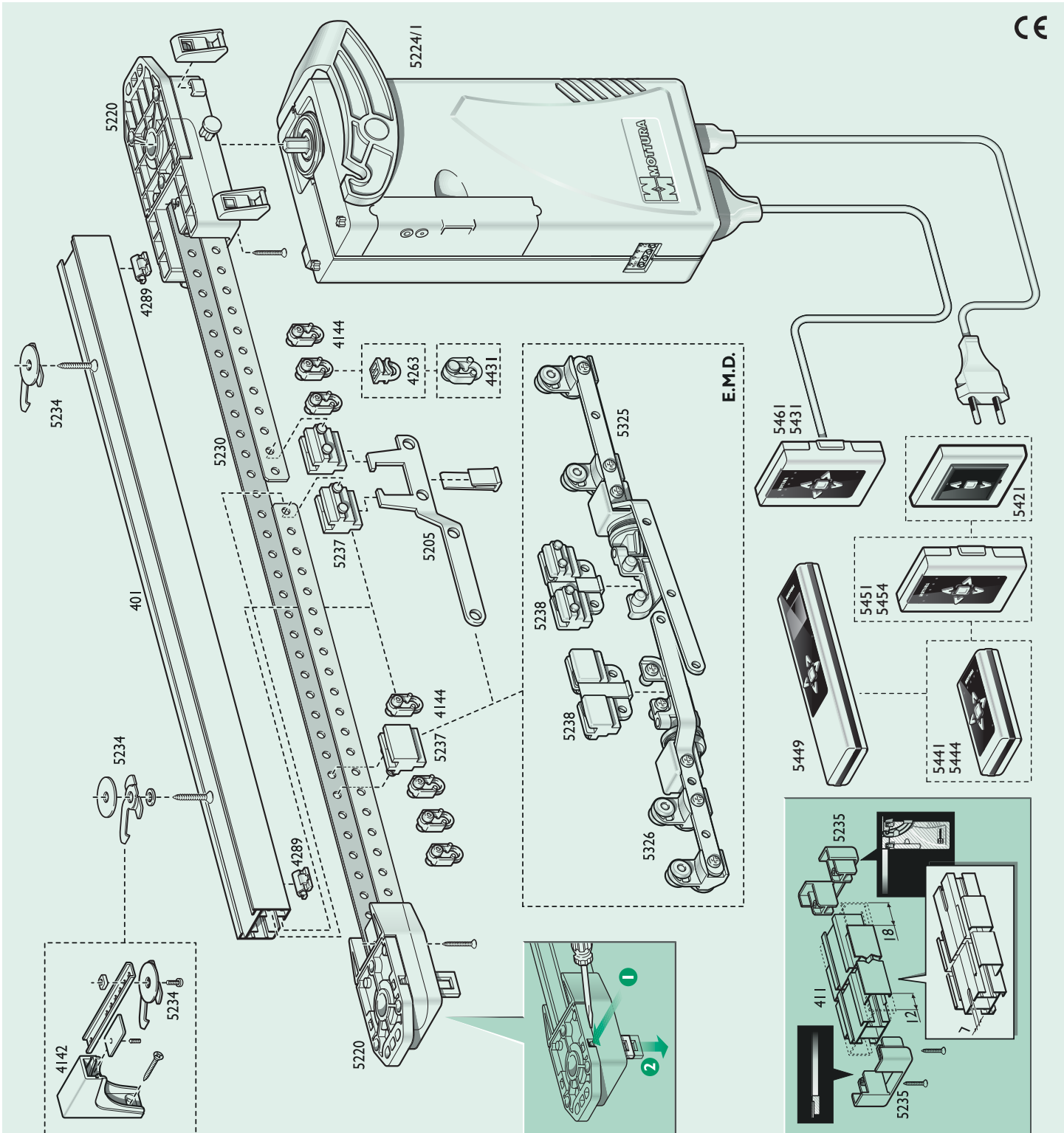

CE



4.1.8

Power_401/1-402/1

POWER 401/1 LINKED

CE

